



**blitzlock**  
SMART LOCK SYSTEMS

# TAURUS

**KULLANIM KILAVUZU**



**TAURUS**

**BLZ-TR500**

[www.blitzlock.com](http://www.blitzlock.com)

## Sayın Kullanıcı;

Blitz lock markasını tercih ettiğiniz için teşekkür ederiz. Ürününüz, ileri teknoloji ve yüksek kalite standartlarında üretilmiş olup, maksimum performans ve güvenilirlik sunmak üzere tasarlanmıştır.





Ürününüzü kullanmaya başlamadan önce, bu kullanım kılavuzunu ve beraberinde sunulan diğer belgeleri dikkatlice incelemenizi önemle rica ederiz. İlgili belgeleri, ileride başvurmak üzere güvenli bir yerde saklamanız önerilmektedir.

Ürünün güvenli ve doğru bir şekilde kullanımı için kılavuzda belirtilen tüm talimatlara ve uyarılara eksiksiz uyulması büyük önem taşımaktadır.

Blitz lock ailesi olarak, ürünümüzün beklentilerinizi en üst düzeyde karşılamasını ve iyi günlerde kullanmanızı dileriz.

## Semboller ve açıklamaları

Kullanma kılavuzunda şu semboller yer almaktadır:

	Önemli bilgiler veya kullanımla ilgili faydalı ipuçları.
	Can ve mal açısından tehlikeli durumlara karşı uyarı.
	Elektrik çarpmasına karşı uyarı.
	Geri dönüştürülebilir malzeme.

- Ambalaj atığını evsel veya diğer atıklarla birlikte atmayınız.
- Yerel otoritenin belirttiği ambalaj toplama noktalarına atınız.

# İÇİNDEKİLER

---

Ambalaj İçeriği.....	4	Ses Ayarı .....	13
Dil Ayarları.....	4	Doğrulama Modu .....	13
Önemli Bilgiler.....	5	Her Zaman Açık Mod .....	13
Genel Görünüm.....	6	Kaldırma Önleme Ayarı .....	14
Kurulum Öncesi Talimatlar.....	7	İnsan Sensörü .....	14
Montaj Yönergeleri.....	8	Kayıt Sorgulama .....	14
Montaj.....	9	Sıfırlama .....	14
Ön Kurulum Talimatları.....	10	Alt Menülerin Tanıtılması .....	14
Menülerin Tanıtılması.....	11	Komütasyon Ayarları (Yön Ayarı) .....	15
Master Şifre Belirleme.....	11	Kendinden Yaylı Gövde Ayarı .....	15
Parmak İzi Belirleme (Kullanıcı).....	11	Otomatik Kilitlenme Ayarı .....	15
IC-Kart Tanımlama (Kullanıcı).....	11	Otomatik Kilitlenme Süresi .....	15
Şifre Oluşturma (Kullanıcı) .....	12	Motor Dönüş Zamanı .....	15
Anti Kaçırma Kaydı .....	12	Tork Ayarı .....	15
Kullanıcı Silme .....	12	İnsan Sensörü (Hassasiyet Ayarı) .....	16
Zaman Ayarı .....	13	Fabrika Ayarlarına Döndürme .....	16

# AMBALAJ İÇERİĞİ



Müşterilerimizin doğru bilgiye ulaşmasını sağlamak amacıyla, bu paketleme listesi referans amacıyla hazırlanmıştır. Ürünün güncel ve eksiksiz içeriği için lütfen ambalaj içeriğini dikkatlice kontrol ediniz.

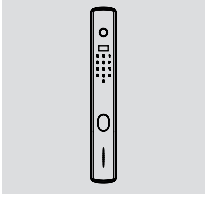

Dış Ünite

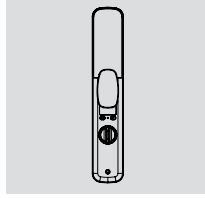

İç Ünite

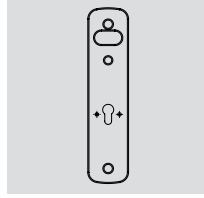

Referans Şablonu

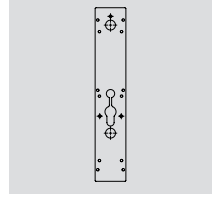

Montaj Plakaları

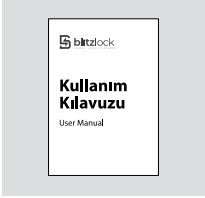

Kullanım Kılavuzu

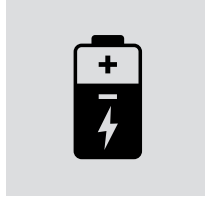

Batarya

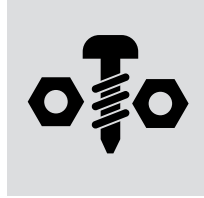

Montaj Kiti

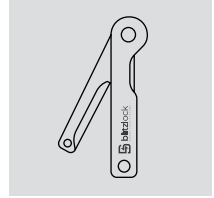

Mekanik Anahtarlar

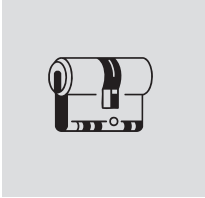

Barel (Kilit Göbeği)

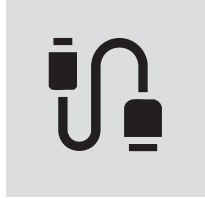

Type-C / USB Kablo

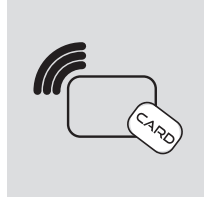

IC Kart



Garanti Belgesi

## Cihazın dil ayarları

1	1	#	Çince
2	2	#	Endonezce
3	3	#	Rusça
4	4	#	Vietnamca
5	5	#	Arapça

6	6	#	İspanyolca
7	7	#	Portekizce
8	8	#	İngilizce
9	9	#	Türkçe

Cihazın ilk kullanımından önce dil ayarlarının yapılması kullanım kolaylığı sağlanması açısından tavsiye edilir.

## Güvenlik

- Blitz Lock Taurus'u kullanmadan önce lütfen tüm talimatları dikkatle okuyun ve anlayın. Talimatlara uyulmamasından kaynaklanan hasarlar garanti kapsamında değildir.
- Yalnızca üretici tarafından belirtilen aksesuarları, parçaları kullanın.
- Yalnızca ürünle birlikte verilen orijinal bataryayı veya yetkili servisten aldığınız bataryayı kullanınız
- Alarmın devreye girmemesi veya ürüne zarar vermemek için ürünü zorla sökmeyin.
- Ürününüzün yüzeyini keskin nesnelere kazımayın, aksi takdirde kalıcı hasarlara ve cihazın çalışmamasına neden olabilir.
- Ürünleri güneşe, su sızıntısı veya sıçraması olan ortamlara maruz bırakmayın.
- Ürünün hasar görmesini önlemek için ürünü aşındırıcı (kimyasal, temizlik maddeleri..) maddelere maruz bırakmayın.
- Ürünün performansını, normal kullanımını etkileyebileceğinden üzerine herhangi bir eşya asmayın.
- Lütfen ürünü yumuşak bir bezle temizleyin.
- Bataryayı hızlı şarj aletleri ile şarj etmeyiniz. (5 Volt 2 Amper önerilir)
- Lütfen yetkili servisten kapı kilidini takması konusunda hizmet alın ve verilen kurulum yönergelerini izleyin. Kilidi kendiniz montaj yapmaya ve sökmeye çalışmayınız.
- Parola bilgilerini kimseyle paylaşmayın.

- Lütfen montaj işleminden hemen sonra varsayılan ana PIN kodunu değiştirin ve mekanik anahtarı ürünün takıldığı ortam dışında saklayın.
- Düşük pil alarmı varsa lütfen bataryayı şarj edin.

## Dikkat

- Patlamayı önlemek için, bataryayı ateş veya diğer yanıcı kaynaklardan uzak tutunuz.
- Ürünü çalıştırmak için güvenlik gereksinimlerini karşılamayan herhangi bir güç kaynağı kullanmayın.
- Lütfen herhangi bir parça değişiminin, Blitz Lock yetkili servis merkezi ile iletişime geçerek yetkili servislerden talep ediniz.
- Başka üreticiler tarafından üretilmiş veya Blitz Lock tarafından özel olarak önerilmemiş aksesuarları veya parçaları kullanmayın. Bu tür aksesuarların ve parçaların kullanılması garantinizi geçersiz kılar.

## Kullanılmış ürünlerin ve pillerin imhası

- Kilidinizi Blitz Lock yetkili servis merkezlerinden iade alınmasını talep edebilirsiniz.
- Lütfen yerel düzenlemelere uygun olarak ve kullanılmış ürünleri normal ev çöpüne atmayın.
- Kullanılmış ürünlerin uygun şekilde imhası, çevre ve insan sağlığı üzerindeki olası olumsuz etkilerin önlenmesine yardımcı olabilir.
- Bataryalar normal evsel atıklarla birlikte atılmamalıdır.

# GENEL GÖRÜNÜM

1. Parmak İzi Sensörü
2. LCD Ekran
3. Tuş Takımı ve IC Kart Okuyucu
4. Mekanik Anahtar ve Acil Durum Enerji Girişi
5. Dış Ünite
6. Saplama Somunu
7. Barel (Kilit Göbeği)
8. Saplama Cıvatası
9. Montaj Plakası
10. Kol Demiri
11. İç Ünite
12. Mekanik Açma Kolu
13. Batarya
14. İç Ünite Kapağı

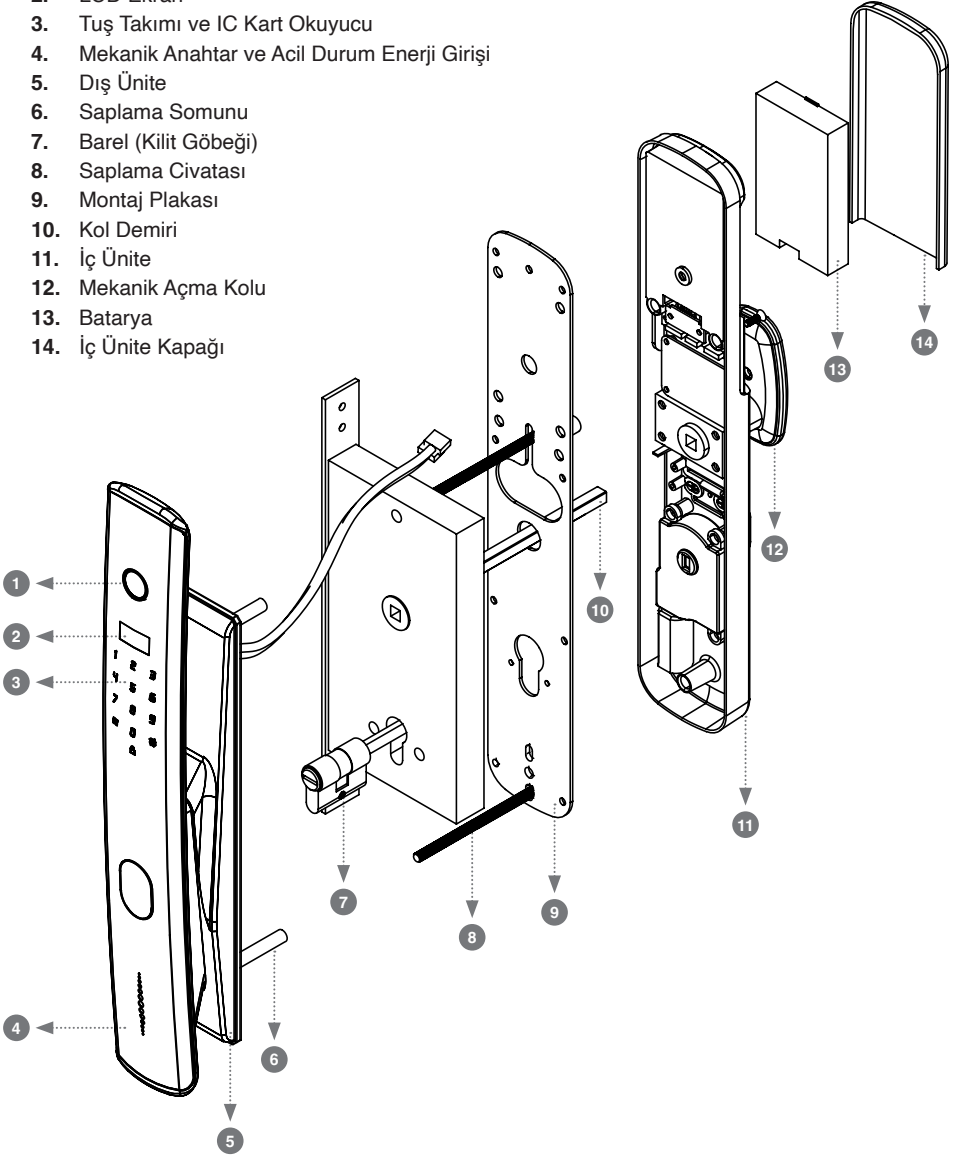

# KURULUM ÖNCESİ TALİMATLAR

## Kapı açma yönünün belirlenmesi

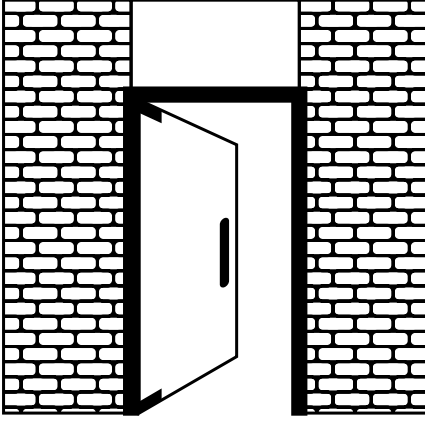
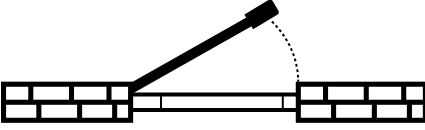

### Sol İçe Açılım

Komütasyon ayarlarında  
2. No'lu Sağa Açmayı Seçiniz

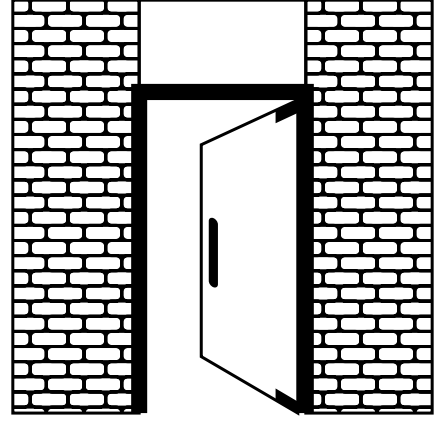
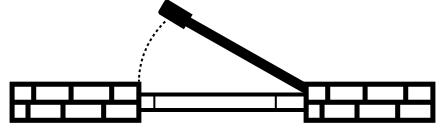

### Sağ İçe Açılım

Komütasyon ayarlarında  
1. No'lu Sola Açmayı Seçiniz



- Yukarıdaki resimlerde gösterildiği gibi kapınız hangi yöne açılıyorsa Komütasyon ayarlarında açılım yönü tam tersi olacak şekilde seçilmelidir.
- Lütfen kapı kalınlığınıza uygun montaj kitini belirleyiniz.
- Standart montaj kiti, 40-170 mm kapı kalınlığına sahip kapılar için geçerlidir. Kapı kalınlığınızın bu aralığın dışında olması durumunda, size en uygun çözümü sunabilmemiz için lütfen bizimle iletişime geçiniz. (Barel ölçüsü baz alınmıştır)
- Kapınızın ve mekanik kilidinizin doğru ve sorunsuz çalıştığından emin olun.
- Kapınızda veya kapı kasasında sarkma, veya kasma olmadığından emin olun.

# MONTAJ YÖNERGELERİ



**DİKKAT** : Kapınızda herhangi bir delme işlemi gerçekleştirmeden önce, kapının kapalı ve dış yüzeyinden bakıldığında kapı kasası ile anahtar merkezinin 55 mm veya üzerinde olması gerekmektedir.

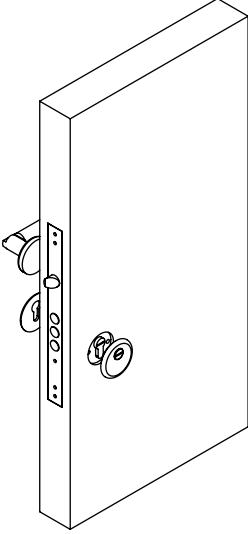

1

Gerekliyse kapı üzerindeki iç kol, barel ve barel muhafazalarını sökün.

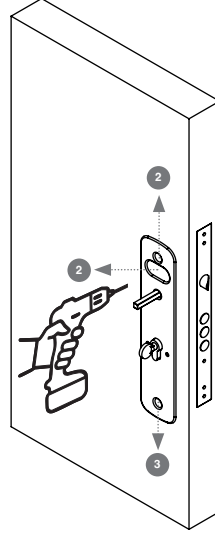

2

Kapı üzerine montaj şablonunu yerleştirerek içeriden ve dışarıdan ilgili delik noktalarından matkap yardımıyla delikleri açın.

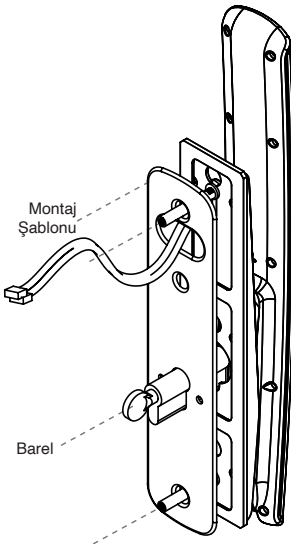

3

Montaj şablonu ve barel yardımıyla saplama somunlarını delik merkezlerine sıkıca sabitleyin.

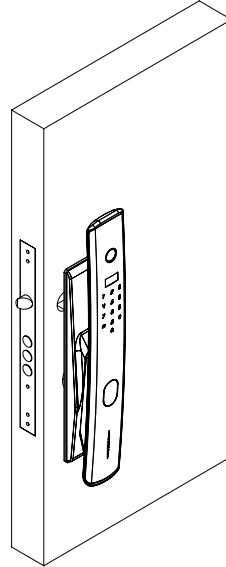

4

Bağlantı kablolarına hasar verilmeden dış ünitenin yüzeyi kapı yüzeyine yerleştirilir.

5

İç ünitenin montaj plakasının kenarlarına küçük contası geçirilerek m5 kırılabilir cıvatalar yardımıyla dış ünite yüzeye sabitlenir.

Dış üniteden gelen kablolar iç üniteye ilgili yerlere dikkatlice takılır. kablolar sıkıştırılmadan iç üniteye montaj plakasına yerleştirilir ve gerekli vidalar yardımıyla iç ünite montaj plakasına sabitlenir.

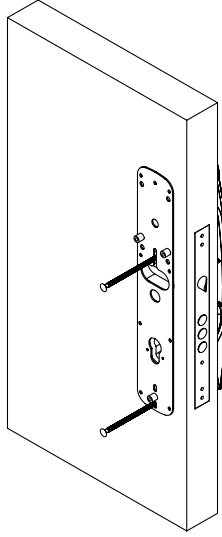

6

Batarya ve ekran tırnaklara dikkat edilerek yavaşça yerine yerleştirilir.

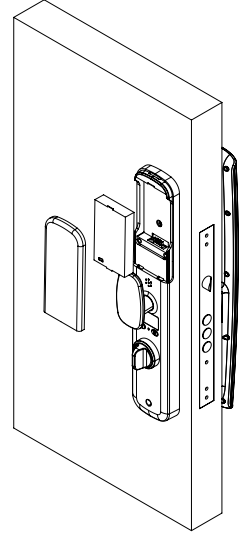

**Dikkat :** Montaj plakasında bulunan barel ve iç kol deliğinin merkezlerinde olduğundan emin olunuz.

Dış üniteye bulunan mekanik anahtar giriş deliğinin barelin anahtar giriş yerini merkezlediğinden emin olunuz

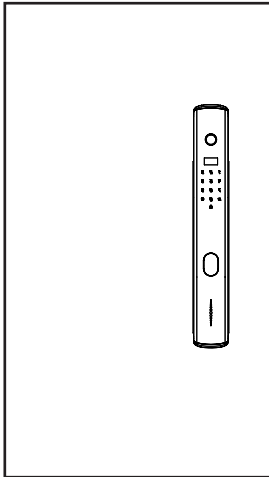

Montaj işlemi tamamlandığında cihaz kapı üzerinde şekildeki gibi görünür.

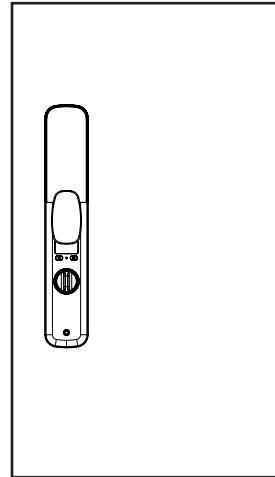

# CİHAZIN AYARLANMASI

## Ön Kurulum Talimatları

- Cihazınız iki farklı mod ile gelir. Genel Mod ve Çift Doğrulama Modu.

**Genel Mod** : Herhangi bir kayıtlı kullanıcıyla kilidin açılması

**Çift Doğrulama Modu** : Yüz tanıma (Mecut Modellerde), PIN kodu ve parmak izi seçeneklerinden iki farklı doğrulama kombinasyonu ile kilidin açılması.

- Cihazınız size fabrika ayarlarında gelir.
- Fabrika ayarlarındaki şifresi **1 2 3 4 5 6** dır.
- Fabrika ayarlarında olan bir cihaz Deneme Modu ( Demo Mod ) olduğundan tüm parmakizleri ve tüm yüzler ile açılabilir ve doğru frekanstaki IC kartlar ile eşleştirilmeden çalışabilir, Bu bir problem değildir.
- Kullanıcı sayısı 00 - 99 arasında olup toplam 100 kullanıcı kayıt edilebilmektedir.
- 00-05 arasındaki ilk 5 kullanıcı Yetkili (Master ) kullanıcı olup cihazın bütün ayarlarına sahiptirler.
- Cihaz resetlenmediği sürece bu kullanıcılar silinemez.
- 06-99 arası kullanıcılar normal kullanıcı olup master kullanıcılar tarafından silinebilir
- Cihazınız 9 farklı dili desteklemektedir. Bunlar sırasıyla : Çince, Endonezyaca, Rusça, Vietnamca, Arapça, İspanolca, Portakizce , Taylandça , Türkçedir.
- Tüm kullanıcı bilgilerini yazmak için aşağıdaki şablonu kullanabilirsiniz. Bu şablon daha sonrasında kullanıcı kodlarını hatırlamanıza yardımcı olacaktır.

Kullanıcı Kodu	İsim	Parmak İzi	Şifre	IC-Kart
00				
01				
02				
03				

## Simgelerin Açıklamaları



Master  
PIN Kodu



Tek  
Kullanımlık  
PIN Kodu



Kullanıcı  
PIN Kodu



Parmak İzi



[#]  
(Onaylama)



[\*]  
(İptal / Silme)



İki Haneli  
Kullanıcı  
Kodu

## Menülerin Tanıtılması

Tuş takımına dokunarak aydınlatın ve başka bir numara girmeden önce sırasıyla [\*] [#] tuşlayın.



### Ana Menü

1. Yeni Kullanıcı Oluştur
2. Kullanıcı Silme
3. Ağ Ayarları
4. Sistem Ayarları
5. Kayıt Sorgusu
6. Sıfırlama

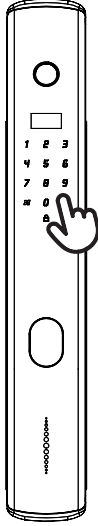

### 1 Yeni Kullanıcı Oluşturma

## Master Şifre Belirleme



Tuş takımına dokunarak sırasıyla [\*] - [#] - 1 - 1 tuşlayın. Ardından 6 haneli **master şifreyi belirleyin** [#] tuşuna basın. Sonrasında işlemi tekrarlayın.

1. Parmak izi, Şifre, Kart ◀
2. Anti Kaçırma Kaydı



Belirlenen master şifre "00" kodlu kullanıcıya aittir. **Master kullanıcı şifrenizi unutmayınız ve kimseye paylaşmayınız. Bundan sonraki cihazın bütün ayarlarında bu şifreye ihtiyacınız olacak.**

## Parmak izi Belirleme (Kullanıcı)



1. Parmak izi, Şifre, Kart ◀
2. Anti Kaçırma Kaydı

Tuş takımına dokunarak sırasıyla [\*] - [#] - **Master Şifre** - [#] - 1 tuşlayın. Ardından 06 - 99 arasında iki haneli bir kullanıcı kodu belirleyin sonrasında sırasıyla [#] - 1 tuşlayın.



1 2 3 4 5

Parmak izi sensörüne parmağınızın tüm yüzeyini **5 defa** okutarak parmak izinizi tanımlayın.

## IC Kart Tanımlama (Kullanıcı)



1. Parmak izi, Şifre, Kart ◀
2. Anti Kaçırma Kaydı

Tuş takımına dokunarak sırasıyla [\*] - [#] - **Master Şifre** - [#] - 1 tuşlayın. Ardından 06 - 99 arasında iki haneli bir kullanıcı kodu belirleyin sonrasında sırasıyla [#] - 1 tuşlayın.



Ardından cihazın yanında verilen IC Kartınızı tuş takımı üzerinde bulunan IC-CARD ikonunun üzerine yaklaştırarak işlemi tamamlayın.

# CİHAZIN AYARLANMASI

## Şifre Oluşturma (Kullanıcı)



1. Parmak izi, Şifre, Kart ◀
2. Anti Kaçırma Kaydı

Tuş takımına dokunarak sırasıyla [\*] - [#] - **Master Şifre** - [#] - 1 tuşlayın. Ardından 06 - 99 arasında iki haneli bir kullanıcı kodu belirleyin sonrasında sırasıyla [#] - 1 tuşlayın.



6 haneli şifreyi girdikten sonra [#] tuşlayın ve aynı işlemi bir kez daha tekrarlayın.

## 2. Anti Kaçırma Kaydı

1. Parmak izi, Şifre, Kart
2. Anti Kaçırma Kaydı ◀



Akıllı kilit sistemimizin sunduğu “Antikaçırma Kayıt” özelliği, güvenliğinizi en üst seviyeye taşımak için tasarlanmıştır. Bu özellik, olağan dışı durumlarda size ve sevdiğinizlere ek bir güvenlik katmanı sağlar.

### Nasıl Çalışır?

Normalde kapınızı parmak izinizi veya diğer açma yöntemleriyle açarsınız. Ancak, acil bir durumda veya zorla birinin sizi yönlendirdiği bir durumda, belirlediğiniz yedek açma yönteminizi kullanarak kapıyı açabilirsiniz. Bu, sizi korumak için ek bir önlem olarak devreye girer.

### Bildirim Sistemi

Antikaçırma Kayıt özelliğini kullanarak kapıyı açtığınızda, önceden belirlediğiniz bir yakınınız veya yetkilendirdiğiniz bir kullanıcı, cep telefonu uygulamanız aracılığıyla bu durumdan haberdar edilir. Bu özellik, acil durumlarda size destek olmak ve güvende hissetmenizi sağlamak için tasarlanmıştır.

## 2 Kullanıcı Silme



Tuş takımına dokunarak sırasıyla [\*] - [#] - [**ŞİFRE**] - [#] - 2 tuşlayın. Ardından gelen ekranda 06-99 arasında iki haneli kullanıcı kodunu girin ve [#] tuşlayarak kullanıcı silme işlemi tamamlayın.

## 1. Zaman Ayarı



Yukarıdaki tuş kombinasyonunu girdikten sonra gelen “**Zaman Ayarı**” ekranında her biri iki hane olacak şekilde Yıl - Ay ve Gün bilgilerini tuşlayarak zaman ayarını yapabilirsiniz. Ardından iki haneli saat, ve iki haneli dakika ayarını yazarak işlemi tamamlayın.

20\*\*/ \*\*/ \*\*

00 : 00

## 2. Ses Ayarı

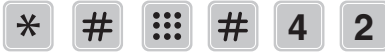

1. Sesi Arttırma
2. Sesi Azaltma

Tuş takımına dokunarak sırasıyla [\*] - [#] - [ŞİFRE] - [#] - [4] - [2] tuşlayın. Ardından gelen ekranda [1] tuşlayarak sesi arttırın, [2] tuşlayarak sesi azaltın.



## 3. Doğrulama Modu



1. Tek Doğrulama İle Kilit Açma
2. Çift Doğrulama İle Kilit Açma

Tuş takımına dokunarak sırasıyla [\*] - [#] - [ŞİFRE] - [#] - [4] - [3] tuşlayın. Ardından gelen ekranda [1] tuşlayarak tek doğrulama modunu aktif edin. (Örneğin sadece parmak izi, sadece parola veya sadece IC Kart ile kilit açılır) [2] tuşlayarak Çift doğrulama modunu aktif edin. (Örneğin parmak izi, ve parola veya IC Kart ve Parola gibi çift doğrulama ile kilit açılır)

## 4. Her Zaman Açık Mod



1. Her Zaman Açık Mod Kapalı
2. Her Zaman Açık Mod Açık

Giriş - çıkışların yoğun olduğu zamanlarda kilidinizin sürekli açık kalmasını veya kilitli kalmasını sağlayabilirsiniz.

# CİHAZIN AYARLANMASI

## 5. Kaldırma Önleme Alarmı



1. Açık
2. Kapalı

Bu özellik, akıllı kilidinizin kapıdan zorla sökülmeye çalışması durumunda devreye girer. Özellik aktive edildiğinde, alarm sistemi sesli bir uyarı verir.

[1] tuşlayarak özelliği aktive edebilirsiniz,  
[2] tuşlayarak özelliği kapatabilirsiniz.

## 6. İnsan Sensörü



1. Açık
2. Kapalı

İnsan sensörü (Destekleyen Modellerde), akıllı kilidinizin el sallama, orta uzaklıktan algılama veya uzun mesafeden algılama seçeneklerinden biriyle cihaza yaklaştığınızda cihazın uyanmasını ve tuş takımının, parmak izi sensörünün aydınlanarak kullanıma hazır hale gelmesini sağlayan özelliktir.

[1] tuşlayarak özelliği aktive edebilirsiniz,  
[2] tuşlayarak özelliği kapatabilirsiniz.

## 5 Kayıt Sorgusu



Tuş takımına dokunarak sırasıyla [\*] - [#] - [ŞİFRE] - [#] - [5] tuşlayın. Açılan ekranda 00-99 arasındaki kullanıcıların giriş kayıtları tarih ve saat olarak ekranda listelenecektir. [5] - [6] tuşlarını kullanarak listeyi ilerletebilirsiniz.

## 6 Sıfırlama



Tuş takımına dokunarak sırasıyla [\*] - [#] - [ŞİFRE] - [#] - [6] tuşlayın.

Açılan ekranda “Fabrika ayarları tekrar yüklensin mi?” sorusuna Evet yanıtı vermek için [#] Hayır yanıtı vermek için [\*] tuşlayın.

## Alt Menülerin Tanıtılması



Alt menüye ulaşmak için tuş takımına dokunarak aydınlatın ve sırasıyla [1] - [#] - [ŞİFRE] - [#] tuşlayın.

### Ana Menü

1. Komütasyon Ayarı
2. Yay Gövde Ayarı
3. Otomatik Kilitlenme Anahtarı
4. Otomatik Kilitlenme Süresi
5. Motor Dönüşü Zamanı
6. Tork Ayarı
7. İnsan Sensörü

## 1. Komütasyon Ayarı (Yön Ayarı)



1. Sola Açmayı Seçme
2. Sağa Açmayı Seçme

Bu özellik ile kapınızın kilit yönüne göre kullanım tercihi yapabilirsiniz.

- [1] tuşlayarak sola açmayı seçin,  
[2] tuşlayarak sağa açmayı seçin.

## 2. Knd. Yaylı Kilitli Gövde Ayarı



1. Kendinden Yaylı Kilitli Gövde Değil
2. Kendinden Yaylı Kilitli Gövde

Bu özellik Türkiye ve Avrupa Bölgesi'nde kullanılan kilit çeşitlerinde geçerli değildir.

- [1] tuşlayarak kendinden yaylı olmayan tipi seçin,  
[2] tuşlayarak kendinden yaylı tipi seçin.

## 3. Otomatik Kilitlenme Ayarı



1. Otomatik Kilitlenme Etkin
2. Otomatik Kilitlenme Kapalı

Bu özellik ile kapınızın otomatik olarak belirli bir süre sonra kilitlenme özelliğini ayarlayabilirsiniz.

- [1] tuşlayarak otomatik kilitlenmeyi aktif edin.  
[2] tuşlayarak otomatik kilitlenmeyi kapatın.

**(Otomatik Kilitlenmeyi Kapalı)**

**Tutmanız Önerilir**

## 4. Otomatik Kilitlenme Süresi



**Otomatik Kilitlenme Süresi**  
**XX**

Bu özellik ile kapınızın otomatik olarak **3 ile 30 saniye** arasında bir süre sonra kilitlenme özelliğini ayarlayabilirsiniz.

## 5. Motor Dönüşü Zamanı



**Motor Dönüş Zamanı**  
**XXXX**

Bu özellik ile kapınızın motor dönüş hızına **100 - 1300** saykıl sayısı arasında bir dönüş değeri verebilirsiniz. (Önerilen değer 400'dür.)

## 6. Tork Ayarı



1. Düşük
2. Orta
3. Yüksek

Bu özellik ile kilit motorunuzun gücünü kapı kilidinizin büyüklüğü veya modeline göre 3 farklı seçenekten birini kullanarak belirleyebilirsiniz.

- [1] tuşlayarak düşük tork gücünü seçin  
[2] tuşlayarak orta tork gücünü seçin.  
[3] tuşlayarak yüksek tork gücünü seçin.

# CİHAZIN AYARLANMASI

## 7. İnsan Sensörü



1. El Sallama
2. Orta Uzaklık
3. Uzun Mesafe

İnsan sensörü (Destekleyen Modellerde), akıllı kilidinizin el sallama, orta uzaklıktan algılama veya uzun mesafeden algılama seçeneklerinden biriyle cihaza yaklaştığınızda cihazın uyanmasını ve tuş takımının, parmak izi sensörünün aydınlanarak kullanıma hazır hale gelmesini sağlayan özelliktir.

[1] tuşlayarak el sallama özelliğini aktive edebilirsiniz,

[2] tuşlayarak orta uzaklık özelliğini aktive edebilirsiniz,

[3] tuşlayarak uzun mesafe özelliğini aktive edebilirsiniz,



### Cihaz Fabrika Ayarlarına Döndürme

Cihazının Master şifresini unutmanız durumunda ikinci bir sıfırlama yöntemi belirlenmiştir. Cihazınızın iç ünitesi üzerinde kilit açma ve kapama sembolü bulunan küçük butonları aynı anda sinyal sesini duyana kadar basılı tutunuz. Ardından cihazınızın ön ünitesi üzerinde bulunan tuş takımından [#] tuşlayarak fabrika ayarlarına döndürebilirsiniz.











**blitzlock**  
SMART LOCK SYSTEMS

Üçevler Mah. 29. (220) Sk. No: 8/A Nilüfer / BURSA / TÜRKİYE  
+90 (533) 583 64 99 info@blitzlock.com www.blitzlock.com

**0850 244 4 294**

**fix**  
STUDIO  
www.fixstudio.com  
FX-BLITZ/ 2025/04